

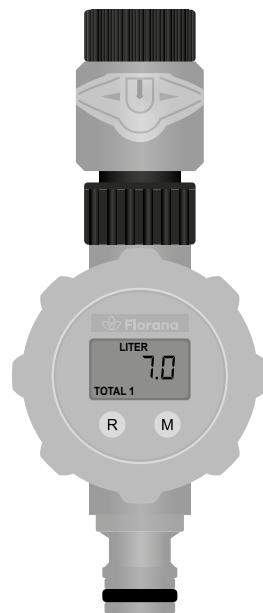

Klappen Sie vor dem Lesen die Seite
mit den Produktabbildungen aus.

Wassermengenzähler

Original-Bedienungsanleitung



P8-FA-TWM



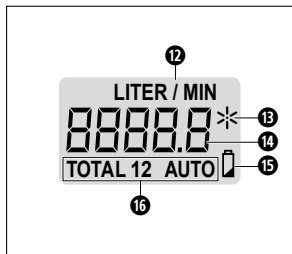
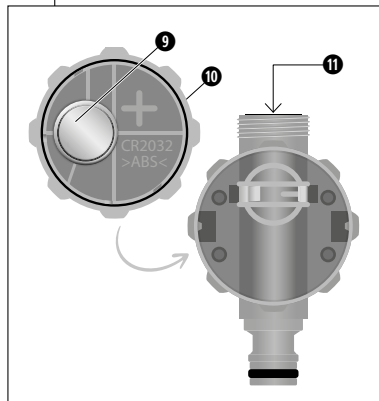
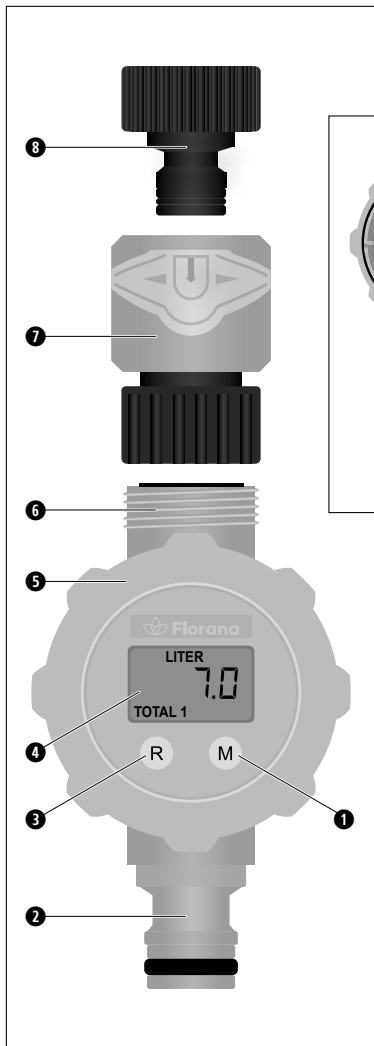

Inhaltsverzeichnis

Einleitung	5
Bestimmungsgemäße Verwendung	5
Symbolerläuterung	5
Technische Daten	5
Allgemeine Sicherheitshinweise	5
Sicherheitshinweise zu Batterien	6
Lieferumfang	7
Gerätebeschreibung	7
Vorderseite	7
Rückseite (geöffnet)	7
Display	7
Vor der ersten Inbetriebnahme	7
Verwendung	7
Anforderungen an den Installationsort	7
Batterien einsetzen/austauschen	8
Anschluss und Montage	8
Anschluss an einem Wasserhahn (mit Außen- oder Innengewinde)	8
Anschluss an einem Gartengerät mit Wasserauslass (z. B. Spritzpistole oder Gartenbrause)	9
Bedienung	9
Anzeige-Modi	9
Demontage	10
Fehlerbehebung	10
Reinigung, Pflege und Aufbewahrung	10
Geräteoberfläche reinigen	10
Kupplungsstück und Hahnstück reinigen	10
Turbinen-Einheit reinigen	10
Aufbewahrung	10
Umweltschutz und Impressum	11
Allgemeine Entsorgungshinweise	11
Entsorgung von Altgeräten sowie von Altbatterien	11

Einleitung

Herzlichen Glückwunsch zum Kauf Ihres neuen Wassermengenzählers. Sie haben sich damit für ein hochwertiges Gerät entschieden.

Die Bedienungsanleitung ist Bestandteil dieses Geräts. Sie enthält wichtige Hinweise für Sicherheit, Gebrauch und Entsorgung. Machen Sie sich vor der Benutzung des Geräts mit allen Bedien- und Sicherheitshinweisen vertraut. Benutzen Sie das Gerät nur wie beschrieben und für die angegebenen Einsatzbereiche. Bewahren Sie diese Bedienungsanleitung gut auf. Händigen Sie alle Unterlagen bei Weitergabe des Geräts an Dritte mit aus.

Bestimmungsgemäße Verwendung

Dieser Wassermengenzähler, nachfolgend Gerät genannt, ist ausschließlich zur Wassermengen-Messung von Süßwasser im Außenbereich bestimmt. Jede andere Verwendung oder Veränderung des Geräts gilt als nicht bestimmungsgemäß und birgt erhebliche Gefahren.

Das Gerät dient nicht der Trinkwasserentnahme. Dieses Gerät ist ausschließlich für die Benutzung in privaten und frostfreien Außenbereichen bestimmt. Das Gerät ist nicht geeicht. Für die Messungengenauigkeit und daraus resultierende Schäden bzw. Ersatzansprüche übernimmt der Hersteller keine Verantwortung.) Es ist nicht vorgesehen zur Verwendung in gewerblichen oder industriellen Bereichen. Für unsachgemäßem Gebrauch oder Nichtbeachtung dieser Bedienungsanleitung entstandene Schäden übernimmt der Hersteller keine Haftung.

Symbolerläuterung



Allgemeiner Warnhinweis



Lesen Sie die Bedienungsanleitung



Es darf kein Trinkwasser aus dem Gerät entnommen werden



Das Gerät ist nicht frostsicher



Das Hinweis-Symbol kennzeichnet zusätzliche Informationen, die den Umgang mit dem Gerät erleichtern.



Das Gerät darf nicht mit dem Hausmüll entsorgt werden



Akkus/Batterien dürfen nicht mit dem Hausmüll entsorgt werden

Technische Daten

Modell	P8-FA-TWM
EAN	4260645884991
Spannungsversorgung	1 × 3,0 V (Gleichstrom)
Batterietyp	1 × 3,0 V, Typ CR 2032
Chemisches System	Lithium-Mangandioxid (LiMnO ₂)
Wassertemperaturbereich	+5 bis +40°C
Umgebungstemperaturbereich	+5 bis +60°C
Max. Betriebsdruck	12 bar
Max. Durchflussmenge	1800 l/h*
Durchflussbereich	2–30 l/min*
Messtoleranz	± 5 % (mindestens ± 0,5 Liter)*
Schutzart	IPX4 (spritzwassergeschützt)

Anschlüsse (siehe Ausklappseite):

Hahnstück ⑧:

- oben: ¾" IG (26,44 mm)
- unten: Schnellkupplungsnipl

Kupplungsstück ⑦

- oben: Schnellkupplungsaufnahme
- unten: ¾" IG (26,44 mm)

Wassermengenzähler ⑤

- oben: ¾" AG (26,44 mm) ④
- unten: Wasserschlauchanschluss ②

* Messungen außerhalb dieses Durchflussbereiches sind nicht zu berücksichtigen. Das Gerät ist nicht geeicht und die angegebene Messtoleranz ist nicht gewährleistet.

Technische Änderungen im Rahmen der Weiterentwicklung sind vorbehalten.

Allgemeine Sicherheitshinweise

ACHTUNG! Fehler bei der Einhaltung der nachstehend aufgeführten Sicherheitshinweise und Anweisungen können Sachschaden, elektrischen Schlag, Brand, schwere Verletzungen und/oder Lebensgefahr verursachen. Lesen Sie vor dem Gebrauch diese Bedienungsanleitung vollständig durch. Bei der Weitergabe des Geräts an Dritte muss auch diese Bedienungsanleitung mit ausgehändigt werden.



LEBENSGEFAHR! Halten Sie jegliches Verpackungsmaterial sowie verschluckbare Kleinteile von Babys, Kleinkindern und Kindern fern.

- Dieses Gerät kann von Kindern ab 8 Jahren sowie von Personen mit verringerten physischen, sensorischen oder mentalen Fähigkeiten oder Mangel an Erfahrung und Wissen benutzt werden, wenn sie beaufsichtigt oder bezüglich des sicheren Gebrauchs des Geräts unterwiesen wurden und die daraus resultierenden Gefahren verstehen.
- Kinder dürfen nicht mit dem Gerät spielen und müssen beaufsichtigt werden, um dies sicherzustellen.
- Die Reinigung darf nicht von Kindern durchgeführt werden, es sei denn, sie sind 8 Jahre oder älter und werden beaufsichtigt.
- Das Gerät ist von Kindern jünger als 8 Jahren fernzuhalten.
- Lassen Sie Personen das Gerät nicht benutzen, die mit diesem nicht vertraut sind oder diese Anweisungen nicht gelesen haben.
- Überprüfen Sie das Gerät und alle angeschlossenen Leitungen regelmäßig auf Dichtheit und einwandfreie Funktion.
- Kontrollieren Sie das Gerät vor jedem Gebrauch auf Beschädigungen. Sollten Sie Beschädigungen feststellen, nehmen Sie das Gerät nicht in Betrieb, sondern wenden Sie sich an den Kundenservice.
- Öffnen Sie das Gerät nur im trockenen Zustand und mit trockenen Händen.
- Richten Sie den Wasserstrahl nie auf elektrische Einrichtungen, Personen oder Tiere.
-  Es darf kein Trinkwasser aus dem Gerät entnommen werden.
-  Das Gerät ist nicht frostsicher. Lagern Sie das Gerät in den Wintermonaten in beheizten Innenräumen.
- Schließen Sie bei Nichtverwendung des Gerätes stets die Wasserentnahmestelle (Wasserhahn).
- Das Gerät kann nicht repariert werden. Falls es defekt ist, muss es ordnungsgemäß entsorgt werden.
- Das Gerät darf nur an einer Trinkwasserentnahmestelle mit Sicherungseinrichtung angeschlossen werden, die mindestens TYP HD nach EN 1717 (Rückflussverhinderer mit Rohrbelüftung) entspricht.
- Achten Sie darauf, dass keine Schmutzpartikel die Anschlüsse beschädigen, verstopfen oder in das Geräteinnere gelangen.
- Reinigen Sie das Gerät nur im demontierten Zustand. Schließen Sie vor der Demontage den Wasserhahn und lassen Sie das Gerät leertlaufen.

- Verwenden Sie auf keinen Fall Alkohol, Azeton, Benzin, aggressive Reinigungsmittel, harte Bürsten, metallische Gegenstände u. Ä., um das Gerät und dessen Teile zu reinigen.
- Nehmen Sie keinerlei Veränderungen am Gerät vor. Öffnen Sie unter keinen Umständen das Gehäuse. Führen Sie keine Gegenstände in das Innere des Gehäuses ein. Hiervon ausgenommen ist das Batteriefach 

Sicherheitshinweise zu Batterien



EXPLOSIONS-, BRAND- UND VERLETZUNGSGEFAHR!

- Werfen Sie Batterien nicht ins Feuer!
- Laden Sie Batterien nicht wieder auf, die dafür nicht geeignet/gekennzeichnet sind.
- Die Anschlüsse dürfen nicht kurzgeschlossen werden.
- Öffnen Sie niemals Batterien, löten und schweißen Sie niemals an Batterien!
- Setzen Sie Batterien niemals extremen Temperaturen und Bedingungen aus, wie z. B. Feuchtigkeit, starker Sonneneinstrahlung, starker mechanischer Beanspruchung usw.
-  **LEBENSGEFAHR!** Batterien können verschluckt werden. Wurden Batterien verschluckt, muss sofort medizinische Hilfe in Anspruch genommen werden!

- Bewahren Sie Batterien für Kinder unerreicherbar auf.



BRAND- UND EXPLOSIONSGEFAHR! Achten Sie darauf die Batterien korrekt einzusetzen. Beachten Sie die Polung Plus (+) und Minus (-) auf der Batterie und auf dem Gerät.



VERLETZUNGSGEFAHR! Sollten Batterien ausgelaufen sein, entnehmen Sie diese mit Hilfe von Schutzhandschuhen und eines Tuches aus dem Batteriefach und entsorgen Sie diese ordnungsgemäß.



VERLETZUNGSGEFAHR! Vermeiden Sie Haut- und Augenkontakt mit der Batteriesäure. Bei Kontakt der Flüssigkeit mit Haut oder Augen ist die betreffende Stelle sofort mit sauberem Wasser aus- bzw. abzuspülen. Nehmen Sie sofort medizinische Hilfe in Anspruch!

- Überprüfen Sie regelmäßig die Batterien und entfernen Sie verbrauchte Batterien. Entfernen Sie Batterien auch, wenn Sie wissen, dass Sie das Gerät für längere Zeit nicht benutzen bzw. wenn Sie das Gerät für längere Zeit nicht benutzt haben.
- Verwenden Sie nur Batterien des gleichen Typs.

- Reinigen Sie vor dem Einlegen die Kontakte an Batterien und im Batteriefach falls nötig! Benutzen Sie hierzu ein fusselfreies Tuch und tragen Sie geeignete Schutzhandschuhe!
- Das Gerät ist mit einer Lithium-Knopfzelle (3,0 V Batterie, Typ CR2032)  ausgestattet bzw. sie liegt dem Gerät in der Verpackung bei.

Lieferumfang

- 1 × Wassermengenzähler mit Geräteeingang (Außengewinde G 3/4" (26,44 mm)) und Geräteausgang (Schnellkupplungs-nippel)
 - 1 × Kupplungsstück mit Innengewinde G 3/4" (26,44 mm) und Schnellkupplungsaufnahme
 - 1 × Hahnstück mit Innengewinde G 3/4" (26,44 mm) und Schnellkupplungs-nippel
 - 1 × Knopfzelle (3,0 V Batterie, Typ CR2032)
- Diese Bedienungsanleitung

Prüfen Sie den Lieferumfang auf Vollständigkeit. Die oben genannten Teile müssen in der Verpackung enthalten sein. Sollten Sie feststellen, dass Teile fehlen, wenden Sie sich an den Kundenservice.

Benutzen Sie nur Zubehör, welches in der Bedienungsanleitung angegeben ist. Der Gebrauch anderer als der hier aufgeführten Teile oder anderen Zubehörs kann eine Verletzungsgefahr für Sie bedeuten oder das Gerät irreparabel beschädigen.

Gerätebeschreibung

Vorderseite

- 1 Taste M
- 2 Geräteausgang (Schnellkupplungs-nippel)
- 3 Taste R
- 4 Display
- 5 Wassermengenzähler (beinhaltet Zylinder mit Turbine zur Messung des Wasser-Durchflusses)
- 6 Geräteeingang (Außengewinde G 3/4" (26,44 mm))
- 7 Kupplungsstück
- 8 Hahnstück

Rückseite (geöffnet)



- 9 Knopfzelle
- 10 Batteriefachdeckel
- 11 Zylinder mit Turbine

Display





- 12 Anzeige-Modi: Wassermenge in LITER oder Durchflussmenge in LITER/MIN

- 13 Durchfluss-Symbol: Anzeige bei aktiver Messung
- 14 Wassermenge
- 15 Batteriewechselanzeige
- 16 Anzeige-Modi: TOTAL 1 / TOTAL 2 / AUTO

Vor der ersten Inbetriebnahme

-  Lesen Sie diese Bedienungsanleitung vollständig durch!
-  **LEBENSGEFAHR!** Halten Sie jegliches Verpackungsmaterial sowie verschluckbare Kleinteile von Babys, Kleinkindern und Kindern fern.
- Entfernen Sie alle Verpackungsmaterialien und entsorgen Sie diese ordnungsgemäß.
- Kontrollieren Sie das Gerät und Zubehör auf Beschädigungen. Sollten Sie Beschädigungen feststellen, nehmen Sie das Gerät nicht in Betrieb, sondern wenden Sie sich an den Kundenservice.

Verwendung

-  Es darf kein Trinkwasser aus dem Gerät entnommen werden.
-  Das Gerät ist nicht frostsicher. Lagern Sie das Gerät in den Wintermonaten in beheizten Innenräumen.
-  Überprüfen Sie das Gerät und alle angeschlossenen Leitungen regelmäßig auf Dichtheit und einwandfreie Funktion.
-  Richten Sie den Wasserstrahl nie auf elektrische Einrichtungen, Personen oder Tiere.
-  Achten Sie darauf, dass keine Schmutzpartikel die Anschlüsse beschädigen, verstopfen oder in das Geräteinnere gelangen.

Anforderungen an den Installationsort

Für einen sicheren und fehlerfreien Betrieb des Gerätes muss der Installationsort folgende Anforderungen erfüllen:

- Das Gerät darf nur an einer Trinkwasserentnahmestelle mit Sicherungseinrichtung angeschlossen werden, die mindestens TYP HD nach EN 1717 (Rückflussverhinderer mit Rohrbelüftung) entspricht.
- Die Temperatur des durchfließenden Wassers darf ausschließlich zwischen +5 °C und +40 °C liegen.
- Die Umgebungstemperatur darf ausschließlich zwischen +5 °C und +60 °C liegen.
- Verwenden Sie ausschließlich klares Süßwasser.

Batterien einsetzen/austauschen

Das Gerät wird mit einer Knopfzelle ❹ geliefert und betrieben.

- Trennen Sie das Gerät ggf. vom Wasseranschluss und trocknen Sie es ggf. ab.
- Öffnen Sie zum Einsetzen oder Wechseln der Batterien den Batteriefachdeckel ❶ an der Rückseite des Gerätes, indem Sie ihn am Rand außen greifen und entgegen des Uhrzeigersinns (in Pfeilrichtung auf dem Typenschild) drehen und dann abnehmen.
- Entnehmen Sie, falls eingeklebt, die Altbatterie aus der Aussparung im Batteriefachdeckel ❶.
- Legen Sie die mitgelieferte Knopfzelle ❹ oder eine geeignete Ersatzbatterie des gleichen Typs in die Aussparung im Batteriefachdeckel ❶ ein. Die „+“ Polung der Knopfzelle ❹ zeigt zum Batteriefachdeckel ❶. Die „-“ Polung der Knopfzelle ❹ kommt beim Einsetzen der Knopfzelle ❹ mit den Batteriekontakten im Gerät in Kontakt.
- Schließen Sie den Batteriefachdeckel ❶, indem Sie ihn so aufsetzen, dass die Knopfzelle ❹ im Batteriefachdeckel ❶ und die Batteriekontakte im Gerät zueinander zeigen. Drehen Sie den Batteriefachdeckel ❶ im Uhrzeigersinn (entgegen der Pfeilrichtung auf dem Typenschild) bis der Batteriefachdeckel ❶ fest verschlossen ist. Wenn Sie eine neue Knopfzelle ❹ richtig eingesetzt haben, ist das Display ❷ jetzt aktiviert.



- Bei schwacher Batterie erscheint die Batteriewechselanzeige im Display. Wechseln Sie die Batterie so schnell wie möglich.
- Bei einem Batteriewechsel werden automatisch alle Speicherfunktionen auf 0 zurückgesetzt.

Anschluss und Montage

- Das Gerät darf nur an einer Trinkwasserentnahmestelle mit Sicherungseinrichtung angeschlossen werden, die mindestens TYP HD nach EN 1717 (Rückflussverhinderer mit Rohrbelüftung) entspricht.

1. Anschluss an einem Wasserhahn (mit Außen- oder Innengewinde) (s. Abb. 1)



Abb. 1

Der Wassermengenzähler ❶ kann oben mithilfe des Kupplungsstücks ❷ und des Hahnstücks ❸ mit einem Wasserhahn mit **Außengewinde G 3/4"** (26,44 mm) (links in Abb. 1 dargestellt) und unten am Geräteausgang (Schnellkupplungsniessel) ❹ mit einem Gartenschlauch mit Schnellkupplungsaufnahme verbunden werden.

- Schrauben Sie dazu den Wassermengenzähler ❶ inklusive Kupplungsstück ❷ und Hahnstück ❸ im Uhrzeigersinn auf das Gewinde des Wasserhahns handfest auf.
- Den Gartenschlauch verbinden Sie, indem Sie die Schnellkupplungsaufnahme des Gartenschlauchs unten auf den Geräteausgang (Schnellkupplungsniessel) ❹ stecken.

An einem Wasserhahn mit **Innengewinde G 3/4"** (26,44 mm) (rechts in Abb. 1 dargestellt) kann der Wassermengenzähler ❶ oben ohne Kupplungsstück ❷ und Hahnstück ❸ angeschlossen werden.

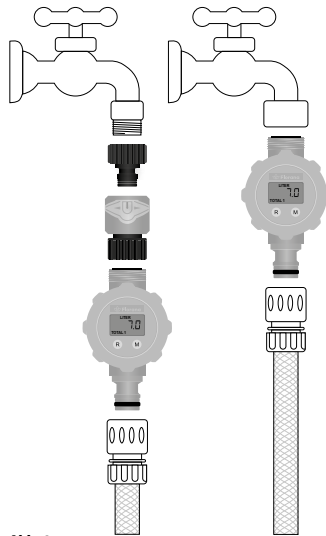
- Schrauben Sie hierzu das Kupplungsstück ❷ und das Hahnstück ❸ vom Gerät gegen den Uhrzeigersinn ab.
- Schrauben Sie den Gerätegang mit Außengewinde G 3/4" (26,44 mm) ❶ in das Innengewinde des Wasserhahns im Uhrzeigersinn handfest ein.
- Den Gartenschlauch verbinden Sie, indem Sie die Schnellkupplungsaufnahme des Gartenschlauchs unten auf den Geräteausgang (Schnellkupplungsniessel) ❹ stecken.

2. Anschluss an einem Gartengerät mit Wasserauslass (z. B. Spritzpistole oder Gartenbrause) (s. Abb. 2)



Abb. 2

Der Wassermengenzähler ❶ kann oben mithilfe des Kupplungsstücks ❷ direkt an einem Gartengerät (z. B. Spritzpistole oder Gartenbrause) mit Schnellkupplungsniessel verbunden werden.

- Schieben Sie hierzu den beweglichen Teil des Kupplungsstücks ❷ (mit grüner Markierung) in Pfeilrichtung nach unten, um das Hahnstück ❸ vom Kupplungsstück ❷ zu lösen. Ziehen Sie das Hahnstück ❸ dazu nach oben heraus.
- Stecken Sie das Kupplungsstück ❷ auf den Schnellkupplungsniessel des Gartenbewässerungsgerätes gesteckt.
- Den Gartenschlauch verbinden Sie, indem Sie die Schnellkupplungsaufnahme des Gartenschlauchs unten auf den Geräteausgang (Schnellkupplungsniessel) ❹ stecken.
- **i** Je nach Bewässerungssystem kann es sein, dass Sie einen zusätzlichen Adapter benötigen. Wenden Sie sich in dem Fall an den Fachhandel.

Bedienung

Anzeige-Modi

Das Gerät verfügt über zwei Modi:

- Wassermengen-Modus (in LITER): Zeigt die verbrauchte Wassermenge an.
- Durchflussmengen-Modus (in LITER/MIN): Zeigt den aktuellen Wasserdurchfluss an.
- Um das Display ❷ zu aktivieren, öffnen Sie den Wasserhahn bzw. aktivieren Sie den Wasserverbraucher. Ohne Wasserdurchfluss können Sie das Display ❷ auch aktivieren, indem Sie die Taste M ❶ drücken.
- Drücken Sie wiederholt die Taste M ❶, um in einen anderen Anzeige-Modus zu wechseln.

1. Anzeige-Modus: TOTAL 1 ❶

Die Wassermenge 1 wird gezählt, bis sie zurückgesetzt wird (z. B. Wasserverbrauch pro Tag).

2. Anzeige-Modus: TOTAL 2 ❷

Die Wassermenge 2 wird gezählt, bis sie zurückgesetzt wird (z. B. Wasserverbrauch pro Saison).

3. Anzeige-Modus: AUTO ❸

Die Wassermenge wird pro Gießvorgang bis zu einer Unterbrechung von 3 Sekunden gezählt. Beim nächsten Gießvorgang beginnt die Anzeige wieder bei 0.

4. Anzeige-Modus: LITER/MIN ❹

In diesem Modus wird der aktuelle Durchfluss in Liter/Minute angezeigt.



Wenn länger als ca. 1 Minute kein Wasser durchfließt oder Sie keine Taste drücken, wechselt das Gerät in den Standby-Modus. Drücken Sie die Taste M ❶, um das Display ❷ wieder zu aktivieren.

Zurücksetzen (Reset)

Drücken Sie die Taste **R**  für 3 Sekunden im Anzeigemodus TOTAL 1, TOTAL 2 oder AUTO, um die Wassermengen-Messung auf 0 zurückzusetzen. Dabei setzen Sie nur die Wassermengen-Messung des Anzeige-Modus zurück, in dem Sie sich aktuell befinden.

Demontage

- Demontieren Sie Schraubverbindungen, indem Sie diese gegen den Uhrzeigersinn drehen und trennen Sie Schnellkupplungen, indem Sie den beweglichen Teil des Kupplungsstücks  in Pfeilrichtung ziehen.

Fehlerbehebung

Die nachfolgende Tabelle hilft bei der Lokalisierung und Behebung kleinerer Störungen:

Fehler	Mögliche Ursache	Behebung
Keine Anzeige im Display 	Keine Batterie eingelegt.	Legen Sie eine Batterie ein.
	Die Batterie ist leer.	Ersetzen Sie die Batterie.
	Das Gerät befindet sich im Standby-Modus.	Drücken Sie zum Aktivieren die Taste M  .
Geringer Wasserdurchfluss bzw. keine Änderung des Anzeigewerts.	Die Turbineneinheit  ist verschmutzt.	Reinigen Sie die Turbineneinheit  .









Reinigung, Pflege und Aufbewahrung

- Reinigen Sie das Gerät nur im demontierten Zustand. Schließen Sie vor der Demontage den Wasserhahn und lassen Sie das Gerät leertaufen.
-  Verwenden Sie auf keinen Fall Alkohol, Azeton, Benzin, aggressive Reinigungsmittel, harte Bürsten, metallische Gegenstände u. Ä., um das Gerät und dessen Teile zu reinigen.
- Stellen Sie sicher, dass bei der Reinigung keine Feuchtigkeit in das Batteriefach eindringt, um eine irreparable Beschädigung des Gerätes zu vermeiden.
- Beachten Sie vor der Reinigung auch die Sicherheitshinweise.







Geräteoberfläche reinigen

- Reinigen Sie die Oberflächen des Gerätes sowie sämtliche Zubehörteile mit einem trockenen, fusselfreien Tuch. Feuchten Sie das Tuch ggf. leicht an und verwenden Sie ggf. ein mildes Reinigungsmittel.

Kupplungsstück und Hahnstück reinigen

- Schrauben Sie das Kupplungsstück  inklusive Hahnstück  vom Gerät ab.
- Entnehmen Sie die Dichtungsringe jeweils aus den Gewinden des Kupplungsstücks  und des Hahnstücks .
- Reinigen Sie die Dichtungsringe, das Innere des Kupplungsstücks  und des Hahnstücks  unter fließendem Wasser.
- Setzen Sie die Dichtungsringe wieder ins Kupplungsstück  und ins Hahnstück  ein.

Turbineneinheit reinigen

- Entnehmen Sie die Turbineneinheit  aus dem Gerät, indem Sie diese vorsichtig mit einem dünnen, stumpfen Gegenstand (bspw. mit der Rückseite eines Stifts) von der Seite des Geräteausgangs  in Richtung des Geräteeingangs  drücken.
- Ziehen die Turbineneinheit in der Mitte auseinander. Achten Sie darauf, dass die kleinen Einzelteile dabei nicht verloren gehen.
- Reinigen Sie alle Einzelteile unter fließendem Wasser.
- Stecken Sie die Turbineneinheit wieder zusammen und setzen die Turbineneinheit hier  wieder in das Gerät ein.
- Schrauben Sie das Kupplungsstück  inklusive Hahnstück  auf das Gerät.

Aufbewahrung

- Vor der Aufbewahrung entleeren Sie das Gerät und lassen es vollständig trocknen. Bewahren Sie das Gerät an einem vor Frost, Staub, Feuchtigkeit und direkter Sonneneinstrahlung geschützten Ort außerhalb der Reichweite von nicht autorisierten Personen auf. Wir empfehlen, das Gerät vor einer Verwendung nach längerer Aufbewahrung erneut zu reinigen.
- Sollten Sie das Produkt längere Zeit nicht benutzen, entnehmen Sie auch die Batterien, bevor Sie es wie oben beschrieben lagern.

Umweltschutz und Impressum

Allgemeine Entsorgungshinweise

Führen Sie alle Verpackungsmaterialien einer umweltgerechten Entsorgung zu. Sollte das Gerät samt Zubehörteilen entsorgt worden sein, führen Sie diese Bedienungsanleitung der Altpapierverwertung zu.

Entsorgung von Altgeräten sowie von Altbatterien



Gemäß der Richtlinien 2012/19/EU und 2006/66/EG dürfen elektrische Altgeräte sowie Altbatterien und Altkumulatoren nicht in unsortiertem Siedlungsabfall entsorgt werden, da sie durch das Vorhandensein gefährlicher Stoffe potenziell negative Auswirkungen auf die menschliche Gesundheit und die Umwelt haben.

Sie sind gesetzlich verpflichtet, o.g. Geräte und Komponenten getrennt von unsortiertem Siedlungsabfall bei einem behördlich zugelassenem Rücknahmepunkt (z. B. Recycling-/Wertstoffhof) oder bei zur Rücknahme verpflichteten Vertreibern/Herstellern abzugeben. Damit leisten Sie einen wichtigen Beitrag zu deren Wiederverwendung, Recycling und anderen Formen der Verwertung. Die Rückgabe ist für Sie kostenlos. Sofern Altbatterien, Altkumulatoren oder Lichtquellen zerstörungsfrei vom Altgerät getrennt werden können, sind diese separat zu entsorgen. Kleben Sie insbesondere bei Lithium-Batterien, Blockbatterien und Knopfzellen die Batteriepole ab, um die Kurzschlussgefahr zu reduzieren.

Die Bedeutung der chemischen Zeichen auf Batterien und Akkumulatoren lautet wie folgt: Hg = Quecksilber, Cd = Cadmium, Pb = Blei, Li = Lithium. Das Zeichen der durchgestrichenen Mülltonne ist mit Balken auf elektrischen Geräten sowie ohne Balken auf Batterien und Akkumulatoren vorhanden, um Sie daran zu erinnern, Ihren Abfall ordnungsgemäß zu trennen.

